



РУКОВОДСТВО ПОЛЬЗОВАТЕЛЯ

Настенный стабилизатор напряжения SMARTWATT AVR SLIM

Для моделей:

AVR SLIM 500RW

AVR SLIM 1000RW

AVR SLIM 1500RW

AVR SLIM 2000RW

AVR SLIM 3000RW

AVR SLIM 5000RW

AVR SLIM 8000RW

AVR SLIM 10000RW

AVR SLIM 12000RW

ОГЛАВЛЕНИЕ

1. О ДАННОМ РУКОВОДСТВЕ	4
2. ТЕХНИКА БЕЗОПАСНОСТИ	4
2.1. Условные обозначения	4
2.2. Общие указания по технике безопасности	4
3. ОБ УСТРОЙСТВЕ	5
3.1. Обзор изделия	5
3.2. Транспортирование и хранение	8
3.3. Срок службы изделия	9
3.4. Указания по утилизации	9
4. МОНТАЖ И ПОДКЛЮЧЕНИЕ	9
4.1. Распаковка и комплектация	9
4.2. Указания по технике безопасности	9
4.3. Напольный монтаж	10
4.4. Настенный монтаж	10
4.5. Электрическое подключение	11
4.5.1. Подключение для моделей AVR SLIM 500-2000VA	11
4.5.2. Подключение для моделей AVR SLIM 3000-12000VA	11
5. ЭКСПЛУАТАЦИЯ	12
5.1. Включение/выключение стабилизатора	12
5.2. Интерфейс ЖК-дисплея	12
5.3. Функция задержки включения	13
5.4. Байпасный выключатель	14
5.5. Защита от повышенного/пониженного напряжения и перегрева	14
5.6. Защита от короткого замыкания	14
5.7. Защита от перегрузки	14
5.8. Зависимость уровня нагрузки от входного напряжения	14
6. ТЕХНИЧЕСКОЕ ОБСЛУЖИВАНИЕ	15
7. ТЕХНИЧЕСКИЕ ХАРАКТЕРИСТИКИ	16
8. ГАРАНТИЙНЫЙ ТАЛОН	17

1. О ДАННОМ РУКОВОДСТВЕ

В данном руководстве описаны монтаж, эксплуатация и техническое обслуживание стабилизатора напряжения SMARTWATT AVR SLIM (далее – стабилизатор). Прочтите данное руководство перед началом работ. Сохраняйте настоящее руководство для последующего использования в справочных целях. Несоблюдение указаний или предупреждений, которые приводятся в данном документе, может привести к выходу из строя всей системы, к поражению электрическим током, серьезной травме или летальному исходу.

Данное руководство распространяется на следующие модели:

- AVR SLIM 500RW.
- AVR SLIM 1000RW.
- AVR SLIM 1500RW.
- AVR SLIM 2000RW.
- AVR SLIM 3000RW.
- AVR SLIM 5000RW.
- AVR SLIM 8000RW.
- AVR SLIM 10000RW.
- AVR SLIM 12000RW.

2. ТЕХНИКА БЕЗОПАСНОСТИ

2.1. Условные обозначения

В данном руководстве используются следующие условные обозначения, обозначающие потенциальную опасность, а также важные указания по технике безопасности.



Данным символом помечаются важные указания по безопасности, несоблюдение которых может привести к серьезным травмам или смерти.



Данным символом помечаются важные указания по безопасности, несоблюдение которых может привести к повреждению или выходу из строя оборудования.

2.2. Общие указания по технике безопасности

Приведенные ниже указания по технике безопасности следует выполнять в процессе эксплуатации и технического обслуживания стабилизатора.



Монтаж, подключение, эксплуатация и техническое обслуживание стабилизатора требует соответствующего уровня технических знаний. Любые работы с оборудованием должны выполняться только квалифицированными специалистами с соответствующим уровнем допуска.



Для исключения ошибок и выхода из строя оборудования внимательно следуйте указаниям настоящего руководства.



Стабилизатор должен использоваться по назначению. Запрещено вносить технические изменения в изделие.



Для обслуживания или ремонта стабилизатора обратитесь в сертифицированный сервисный центр. Гарантийные обязательства могут быть аннулированы при несанкционированном вскрытии стабилизатора.



Перед началом любых работ снимите наручные часы, кольца, ювелирные украшения и прочие предметы из токопроводящих материалов.



Используйте средства защиты, такие как перчатки и изолированная обувь с усиленными носками и нескользящей подошвой.



Для снижения рисков поражения электрическим током, возможного короткого замыкания и получения травм, при монтаже оборудования используйте инструменты с электрической изоляцией не менее 1000 В.



Ношение диэлектрических перчаток и антистатического браслета обязательно во время всего процесса монтажа, подключения, эксплуатации и технического обслуживания стабилизатора.



Все инструменты и средства защиты не должны иметь повреждений.



Данный стабилизатор предназначен для использования только в помещениях с контролируемой температурой и влажностью. Диапазон рабочих температур и влажности указаны в разделе 7. ТЕХНИЧЕСКИЕ ХАРАКТЕРИСТИКИ.



Во избежание взрыво- и пожароопасных ситуаций запрещено использование открытого огня, пайки либо искры вблизи стабилизатора.



Не кладите на устройство инструменты и посторонние предметы. Не допускайте возникновения короткого замыкания.



Не кладите магнитные носители информации на устройство. Это может привести к повреждению или потере данных.



В случае аварийной ситуации выключить стабилизатор и вытащить шнур питания из розетки переменного тока.



Несмотря на безопасную конструкцию стабилизатора, электрические устройства могут воспламениться. При возгорании необходимо использовать только сухой порошковый огнетушитель, использование жидких огнетушащих средств запрещено.

3. ОБ УСТРОЙСТВЕ

3.1. Обзор изделия

Данное изделие предназначено для стабилизации повышенного или пониженного сетевого напряжения и защиты бытовой техники.

Стабилизаторы серии SLIM отличается удобным конструктивом и улучшенными техническими характеристиками:

- За счет плоского тороидального трансформатора корпус стабилизатора имеет минимальную толщину для удобного размещения на вертикальной поверхности.
- Стабилизатор, благодаря увеличенному количеству ступеней регулирования, эффективно выравнивает напряжение электросети в широком диапазоне (от 100 В до 260 В).
- При изменении напряжения сети микропроцессорное управление и алгоритм переключений увеличивают скорость реакции и обеспечивают защиту нагрузки.
- Функция «ZeroCross» выполняет переключение ступеней в момент протекания нулевого тока через реле. Переключение реле в момент «пересечения синусоиды через нулевую точку»

исключает искрение, образование нагара и залипание реле, что продлевает срок службы стабилизатора.

- Стабилизатор оснащен функцией задержки включения для защиты компрессоров, холодильников, систем кондиционирования и других устройств.

Дополнительные конструктивные особенности:

- Встроенный байпас (в моделях от 3кВА) для удобства обслуживания.
- Ножки на нижней части корпуса для напольного размещения.
- ЖК-дисплей с индикацией входного\выходного напряжения, уровня нагрузки и аварийных ситуаций.
- Система управления вентилятором для предотвращения перегрева внутренних компонентов.

Дополнительные защитные функции:

- Защита от повышенного/пониженного напряжения.
- Защита от перегрузки.
- Защита от короткого замыкания.
- Защита от перегрева.

Продукция сертифицирована и соответствует требованиям технических регламентов Таможенного союза ТР ТС 004/2011 «О безопасности низковольтного оборудования»; ТР ТС 020/2011 «Электромагнитная совместимость технических средств», ТР ЕАЭС 037/2016 «Об ограничении применения опасных веществ в изделиях электротехники и радиоэлектроники».

Внешний вид изделий представлен на рисунках 1-4. Внешний вид изделия может отличаться от иллюстраций, представленных в данном руководстве, без изменения технических характеристик. Подробное описание интерфейса ЖК-дисплея приводится в разделе 5.



Рисунок 1. Внешний вид стабилизаторов напряжения SMARTWATT AVR SLIM 500-1000VA .
Описание элементов приводится в таблице 1.

Таблица 1.

№ элемента	Описание элементов
1	ЖК-дисплей
2	Выходной разъем для подключения нагрузки (выход перем.тока)
3	Выключатель питания
4	Входной кабель питания (вход перем.тока)
5	Кнопка «Задержка включения»

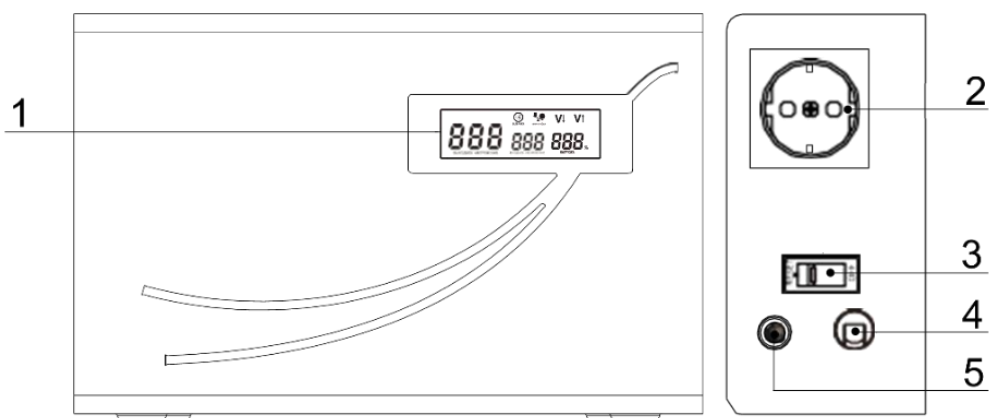

Рисунок 2. Внешний вид стабилизаторов напряжения SMARTWATT AVR SLIM 1500-2000VA. Описание элементов приводится в таблице 2.

Таблица 2.

№ элемента	Описание элементов
1	ЖК-дисплей
2	Выходной разъем для подключения нагрузки (выход перем. тока)
3	Выключатель питания
4	Входной кабель питания (вход перем. тока)
5	Кнопка «Задержка включения»

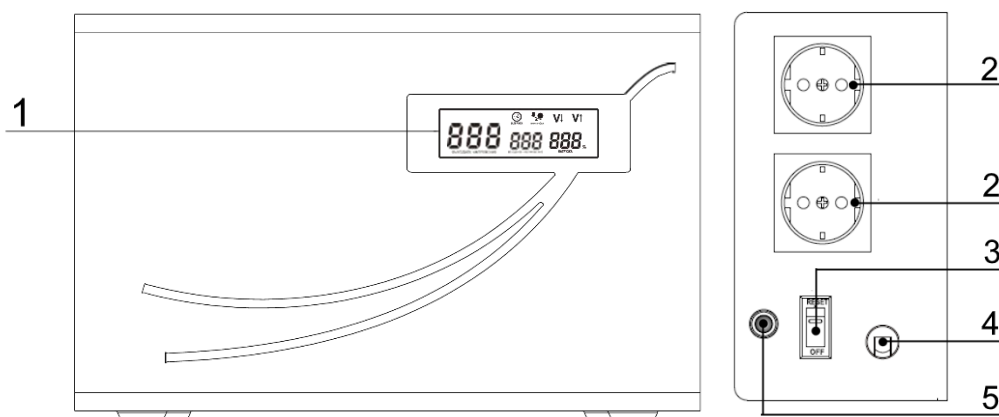

Рисунок 3. Внешний вид стабилизаторов напряжения SMARTWATT AVR SLIM 3000-5000VA. Описание элементов приводится в таблице 3.

Таблица 3.

№ элемента	Описание элементов
1	ЖК-дисплей
2	Выключатель питания
3	Выключатель байпаса
4	Кнопка «Задержка включения»
5	Клеммная колодка для подключения питания и нагрузки (вход и выход перем. тока)
6	Вентилятор

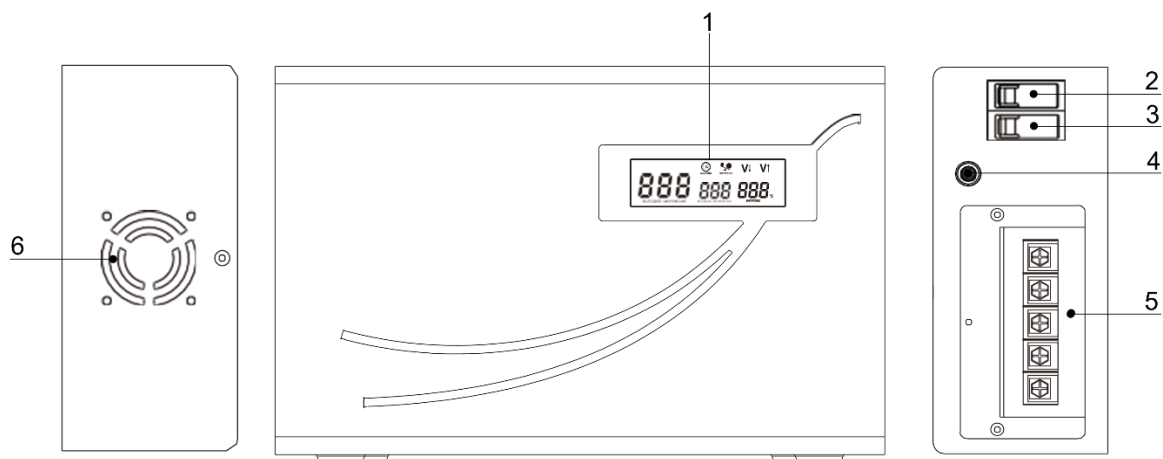

Рисунок 4. Внешний вид стабилизаторов напряжения SMARTWATT AVR SLIM 8000-12000VA. Описание элементов приводится в таблице 4.

Таблица 4.

№ элемента	Описание элементов
1	ЖК-дисплей
2	Кнопка «Задержка включения»
3	Выключатель питания
4	Выключатель байпаса
5	Клеммная колодка для подключения питания и нагрузки (вход и выход перем.тока)
6	Вентилятор

3.2. Транспортирование и хранение

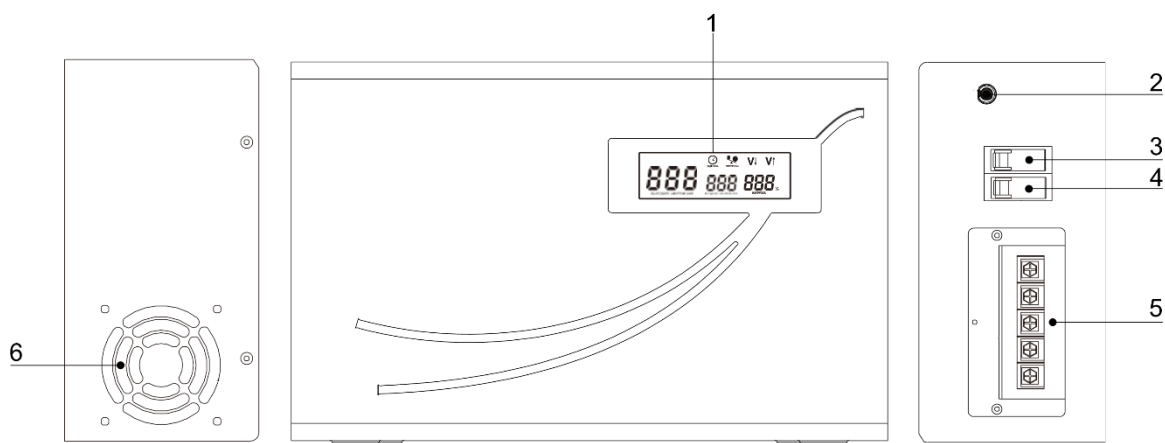
Транспортирование устройства производится в упаковке предприятия-изготовителя любым видом закрытого транспорта на любые расстояния с любым числом перегрузок при температуре окружающего воздуха от минус 20 °С до плюс 45 °С. Перед транспортированием ознакомьтесь с маркировкой, указанной на заводской упаковке изделия.



При погрузочно-разгрузочных работах запрещено бросать коробки с изделием.

Если устройство не используется незамедлительно, следуйте следующим указаниям по хранению:

- Используйте оригинальную упаковку стабилизатора.
- Храните стабилизатор в чистом и сухом месте вдали от детей.
- Запрещается хранить изделие во взрыво- и пожароопасной среде, а также вблизи легковоспламеняющихся материалов и газов.
- Регулярно проверяйте упаковку стабилизатора. Если упаковка повреждена (намокла, повреждена насекомыми и т.д.), замените упаковку.
- Стабилизаторы напряжения в заводской упаковке могут храниться в помещениях при температуре окружающего воздуха от минус 20°С до плюс 45°С и относительной влажности до 95% при 25 °С.
- Не храните и не размещайте стабилизатор напряжения в местах, подверженных прямому воздействию солнечного света, рядом с источниками тепла и источниками открытого огня.
- При хранении изделия в отопляемых помещениях расстояние от отопительных приборов до устройств должно составлять не менее 1 метра.
- При хранении стабилизаторов избегайте вибраций, ударов и источников сильного электромагнитного поля.

3.3. Срок службы изделия

При соблюдении правил эксплуатации, описанных в данном руководстве, срок службы стабилизатора составляет более 10 лет.

3.4. Указания по утилизации

Данное изделие запрещено утилизировать с бытовыми отходами. Изделие должно быть доставлено в соответствующий пункт приема вторсырья, чтобы обеспечить переработку и избежать потенциального воздействия на окружающую среду и здоровье человека.



4. МОНТАЖ И ПОДКЛЮЧЕНИЕ

4.1. Распаковка и комплектация

В комплект поставки входит:

- Стабилизатор SMARTWATT AVR SLIM – 1 шт.
- Руководство пользователя с гарантийным талоном – 1 шт.

При получении стабилизатора, проверьте комплектность поставки. Осмотрите устройство перед установкой. Проверьте, что содержимое коробки не повреждено. Если товар имеет повреждения или отсутствуют какие-либо компоненты, обратитесь к вашему поставщику оборудования.

4.2. Указания по технике безопасности



Монтаж требует соответствующего уровня технических знаний. Любые работы с оборудованием должны выполняться только квалифицированными специалистами с соответствующим уровнем допуска.



Монтаж и эксплуатация запрещены при контакте стабилизатора с жидкостями или при попадании жидкости внутрь изделия.



Запрещено размещать и эксплуатировать стабилизатор в местах с повышенной температурой, влажностью или запыленностью.



Убедитесь, что отсутствует воздействие прямого солнечного излучения, атмосферных осадков, ветра, песка и пыли наружного воздуха; отсутствует или существенно уменьшено воздействие рассеянного солнечного излучения и конденсации влаги.



Во избежание перегрева не закрывайте вентиляционные отверстия на корпусе стабилизатора. Убедитесь, что вокруг устройства достаточно места для вентиляции.



При эксплуатации стабилизатора в отапливаемых помещениях расстояние от отопительных приборов до устройства должно составлять не менее 1 метра.



Запрещено размещать изделие в коррозионно-активной, взрыво- и пожароопасной среде, а также вблизи легковоспламеняющихся материалов и газов. Запрещено устанавливать устройство на легковоспламеняющихся строительных материалах.

При монтаже устройства следуйте следующим указаниям:

- Если стабилизатор транспортировался при отрицательной температуре, необходимо перед началом использования выдержать устройство при положительной температуре не менее 4 часов.
- После длительного хранения, перед монтажом, необходимо провести полную проверку и тестирование квалифицированным сервисным персоналом.
- Данное устройство следует размещать на ровных горизонтальных или вертикальных поверхностях.
- Устройство обладает значительным весом. Следите за правильным размещением стабилизатора. Не ставьте на край. Не устанавливайте стабилизатор на вибрирующие поверхности. Избегайте падений и ударов.
- Необходимо обеспечить достаточный обзор для ЖК-дисплея, расположенного на передней панели стабилизатора.
- Стабилизатор необходимо устанавливать в местах с хорошей вентиляцией.

4.3. Напольный монтаж

Для напольного размещения стабилизатор напряжения оснащен ножками. Дополнительных действий для монтажа не требуется.

4.4. Настенный монтаж



Перед сверлением стен убедитесь, что при выполнении монтажных работ не пострадают проложенные в стене провода.



Старшие модели стабилизаторов обладают значительным весом. Убедитесь, что стены обладают достаточной несущей способностью.

При выполнении настенного монтажа следуйте следующим указаниям:

Шаг 1. Выполните разметку отверстий на стене и просверлите 4 отверстия (см. Рисунок 5).



Рисунок 5. Крепления для настенного монтажа стабилизатора.

Шаг 2. Вставьте в отверстия соответствующие крепления.

Шаг 3. Разместите стабилизатор на стене.

4.5. Электрическое подключение

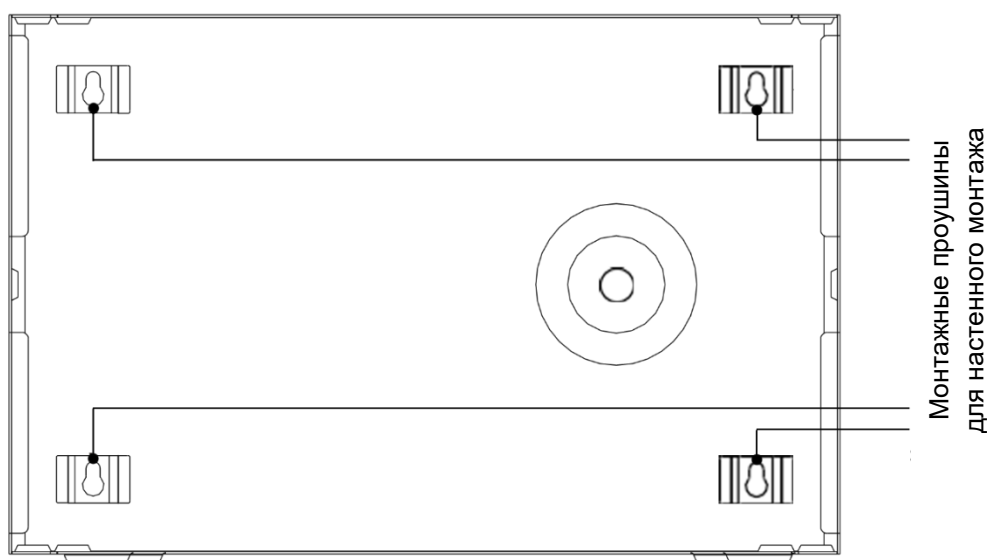

Кабель заземления следует выбирать в соответствии с мощностью стабилизатора. Заземление всех устройств, подключенных к стабилизатору, должно выполняться с помощью кабеля заземления. Устройства без заземления или устройства с непроверенным заземлением потенциально опасны для пользователя и обладают высоким риском возникновения неисправностей.

При питании стабилизатора от генератора:



- Выходная мощность генератора должна быть выше номинальной мощности стабилизатора. В противном случае генератор и стабилизатор могут работать неправильно.
- Диапазон частоты на выходе генератора должен составлять от 45Гц до 65 Гц, с синусоидальной формой выходного сигнала.



Запрещено вставлять шнур питания стабилизатора в розетки на корпусе стабилизатора (Для моделей AVR SLIM 500-2000VA).



Кабель питания необходимо подключать напрямую к электрической розетке переменного тока. Использовать удлинители запрещено (Для моделей AVR SLIM 500-2000VA).



Запрещено подключать к стабилизатору неисправное или несовместимое оборудование.



Запрещено подключать к стабилизатору устройства, суммарная мощность которых превышает максимальную мощность стабилизатора.



Проложите все кабели так, чтобы они не мешали проходу и не создавали опасности споткнуться.

4.5.1. Подключение для моделей AVR SLIM 500-2000VA

Следуйте следующим указаниям при подключении:

1. Перед подключением, убедитесь, что все устройства отключены.
2. Переверните выключатель питания (см. рисунки 1-2) на стабилизаторе в положение **OFF** (ВЫКЛ).
3. Подключите устройства (нагрузку) к выходному разъему стабилизатора с помощью сетевой вилки.
4. Подключите стабилизатор к сети переменного тока с помощью сетевой вилки.

4.5.2. Подключение для моделей AVR SLIM 3000-12000VA

Следуйте следующим указаниям при подключении:

1. Перед подключением, убедитесь, что все устройства отключены (обесточены).
2. Переверните выключатель питания (см. рисунки 3-4) на стабилизаторе в положение **OFF** (ВЫКЛ).
3. Подключите устройства (нагрузку) к выходным разъемам стабилизатора, см. Рисунок 6.
4. Подключите питание (сеть перем.тока) к входным разъемам стабилизатора, см. Рисунок 6.



Рисунок 6. Клеммная колодка для подключения нагрузки и питания стабилизатора (выход и вход перем. тока).

5. ЭКСПЛУАТАЦИЯ

5.1. Включение/выключение стабилизатора

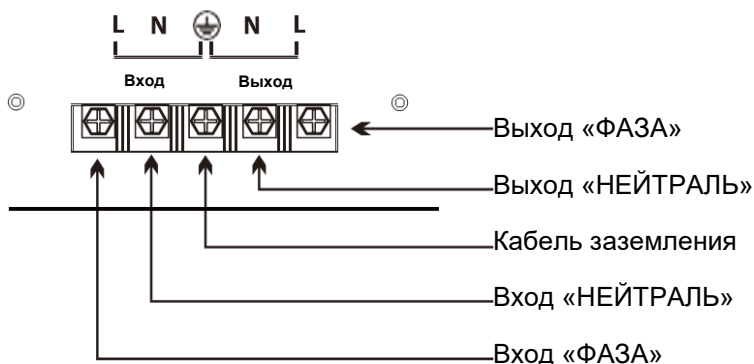

Перед включением стабилизатора, убедитесь в правильном подключении проводов нейтрали (N) и фазных проводов (L), а также исправности провода заземления (⊕).

Чтобы включить стабилизатор напряжения:

- Переведите выключатель питания на стабилизаторе в положение **ON** (ВКЛ).
- Включите устройства (нагрузку) один за другим.

Если требуется подключить более одного устройства, сначала включите устройство с наибольшей мощностью, затем устройство меньшей мощности и, в последнюю очередь, устройство с наименьшей мощностью.

В случае сбоя питания:

- Выключите стабилизатор и всю подключенную нагрузку.
- Повторите описанные выше действия, когда питание восстановится.

Чтобы выключить стабилизатор напряжения:

- Выключите устройства (нагрузку) один за другим.
- Переведите выключатель питания на стабилизаторе в положение **OFF** (ВЫКЛ).







5.2. Интерфейс ЖК-дисплея

Стабилизаторы напряжения SMARTWATT AVR SLIM оснащены ЖК-дисплеем. В таблице 5 приводится индикация ЖК-экрана в зависимости от режима эксплуатации (состояния) стабилизатора.



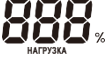





Рисунок 7. Внешний вид ЖК-дисплея.

Таблица 5.

	Штатный режим	Задержка (6 сек.)	Задержка (180 сек.)	Перегрев
 Индикация выходного напряжения	Выходное напряжение	Обратный отсчет 006-001	Обратный отсчет 180-001	
 Индикация входного напряжения	Входное напряжение	Входное напряжение	Входное напряжение	Входное напряжение
 Индикация уровня нагрузки	Уровень нагрузки	000	000	000
 Индикатор задержки	Выкл	Мигает	Мигает	Выкл
 Индикатор низкого напряжения	Выкл	Выкл	Выкл	Выкл
 Индикатор высокого напряжения	Выкл	Выкл	Выкл	Выкл
 Индикатор перегрузки	Выкл	Выкл	Выкл	Выкл

Продолжение таблицы 5.

	Низкое напряжение	Высокое напряжение	Перегрузка	Автоматический перезапуск после перегрузки	Перегрузка (сбой перезапуска)
 Индикация выходного напряжения	L	H	Обратный отсчет 006-001 или 030-001	dL3 dL2 dL1	oL
 Индикация входного напряжения	Входное напряжение	Входное напряжение	Входное напряжение	Входное напряжение	Входное напряжение
 Индикация уровня нагрузки	000	000	Уровень нагрузки	000	000
 Индикатор задержки	Выкл	Выкл	Выкл	Мигает	Выкл
 Индикатор низкого напряжения	Мигает	Выкл	Выкл	Выкл	Выкл
 Индикатор высокого напряжения	Выкл	Мигает	Выкл	Выкл	Выкл
 Индикатор перегрузки	Выкл	Выкл	Мигает	Выкл	Мигает

5.3. Функция задержки включения

Бытовые электроприборы с двигателем или компрессором (холодильники, кондиционеры, насосы и т.д.) могут выйти из строя из-за частого включения и выключения электропитания. Поэтому в стабилизаторе предусмотрена функция задержки включения при подаче питания от электросети.

Время задержки выбирается пользователем (6 секунд или 180 секунд).



Кнопка не нажата - время задержки составляет 6 секунд



Кнопка нажата - время задержки составляет 180 секунд

5.4. Байпасный выключатель

Данная функция доступна для моделей AVR SLIM 3000-12000VA.

Байпасный выключатель позволяет использовать питание от сети перемен.тока без отсоединения кабелей от стабилизатора в случае неисправности стабилизатора.

Переведите выключатель байпаса в положение **ON** (ВКЛ), питание от сети будет подаваться непосредственно на подключенную нагрузку в обход стабилизатора.

5.5. Защита от повышенного/пониженного напряжения и перегрева

В случае выхода сетевого напряжения за пределы диапазона или перегреве трансформатора стабилизатор отключает нагрузку, на экране отображается соответствующая информация.

При возвращении параметров в диапазон стабилизатор автоматически возобновит питание нагрузки.

5.6. Защита от короткого замыкания

В случае короткого замыкания стабилизатор отключит питание нагрузки или произойдет срабатывание автоматического выключателя.

Для продолжения работы необходимо устранить причину короткого замыкания и перезапустить стабилизатор.

5.7. Защита от перегрузки

При превышении нагрузки на дисплее появляется соответствующая индикация, чтобы проинформировать пользователя о необходимости уменьшить количество подключенных устройств.

- При нагрузке $> 110\pm 8\%$: выход будет отключен в течение 30 с, если перегрузка не устранена.
- При нагрузке $> 120\pm 8\%$: выход будет отключен в течение 6 с, если перегрузка не устранена.

После срабатывании защиты стабилизатор повторит попытку включения 3 раза, если перегрузка все еще не будет устранена, то стабилизатор прекратит повторные попытки восстановления, на дисплее будет мигать «oL». Для продолжения работы необходимо перезапустить стабилизатор.

5.8. Зависимость уровня нагрузки от входного напряжения

При снижении входного напряжения уменьшается нагрузочная способность стабилизатора в соответствии с таблицей ниже:

Входное напряжение, В	100	110	120	130	140	150	160	170	180	190	200	210	220	230	240	250	260
Фактическая мощность нагрузки, % (от номин. выходной мощности)	35	39	42	46	49	53	56	60	68	76	84	92	100	100	100	100	100

6. ТЕХНИЧЕСКОЕ ОБСЛУЖИВАНИЕ



Техническое обслуживание должно выполняться квалифицированным персоналом.



Перед техническим обслуживанием и очисткой следует обесточить стабилизатор. Корпус стабилизатора необходимо очищать от пыли и загрязнений сухой тряпкой без добавления чистящих средств. Использовать жидкие или аэрозольные моющие средства не допускается.



Во время отключения стабилизатора оборудование не защищено от скачков напряжения электросети.

Профилактическое техническое обслуживание стабилизатора обеспечивает надежность и длительный срок службы. Один раз в месяц рекомендуется выполнять следующее:

- Отключите стабилизатор (см. раздел 5.1. Включение/выключение стабилизатора).
- Проверьте вентиляционные отверстия, убедитесь, что доступ воздуха не перекрыт.
- Проверьте стабилизатор на предмет скопления большого количества пыли.
- Проверьте входные и выходные кабели, кабель заземления на предмет надежного крепления, а также проверьте исправность их изоляции.
- Убедитесь в надлежащей защите стабилизатора от влаги.

7. ТЕХНИЧЕСКИЕ ХАРАКТЕРИСТИКИ

	AVR SLIM 500RW	AVR SLIM 1000RW	AVR SLIM 1500RW	AVR SLIM 2000RW	AVR SLIM 3000RW	AVR SLIM 5000RW	AVR SLIM 8000RW	AVR SLIM 10000RW	AVR SLIM 12000RW
Номинальная полная мощность	500 ВА	1000 ВА	1500 ВА	2000 ВА	3000 ВА	5000 ВА	8000 ВА	10000 ВА	12000 ВА
Масса	2,53 кг	3,0 кг	4,28 кг	4,92 кг	7,0 кг	8,94 кг	12,96 кг	16,22 кг	18,42 кг
Габаритные размеры	260x170x90 мм		280x200x110 мм		380x234x105 мм		440x289x145 мм		
Рабочий диапазон входного напряжения	100-260 В перем.тока								
Частота электросети (на входе перем.тока)	50 Гц перем.тока								
Выходное напряжение перем. тока в рабочем диапазоне сети	220 В перем.тока $\pm 8\%$								
Время задержки	6/180 сек								
Уровень шума	Не более 65 дБ (на расстоянии 1 м)								
Степень защиты	IP20								
Температура эксплуатации	-10°C - +40°C								
Температура хранения	-20°C - +45°C								
Относительная влажность	Не более 95 %								

8. ГАРАНТИЙНЫЙ ТАЛОН

Гарантийный талон является документом, подтверждающим гарантийные обязательства продавца, изготовителя, импортера, уполномоченного ими лица по удовлетворению установленных законом требований потребителя в течение определенного гарантийного срока.

Гарантийный талон действителен только при наличии полностью, правильно и четко указанных всех предусмотренных данных: наименования, типа изделия, серийного номера изделия, даты продажи (передачи) изделия, наименования, адреса, печати и подписи продавца, подписи покупателя.

Гарантийный срок и срок службы изделия, исчисляется со дня продажи/передачи изделия потребителю. Если день передачи установить невозможно, эти сроки исчисляются со дня изготовления изделия. Дата изготовления изделия указана на корпусе устройства.

Гарантийный срок изделия 12 месяцев.

Срок службы изделия указан в руководстве пользователя (паспорте) на изделие.

Гарантийные обязательства выполняются при условии надлежащего использования потребителем изделия.

Правила и условия надлежащего (эффективного и безопасного) потребительского использования изделия определены в руководстве пользователя (паспорте и т.п.) на соответствующее изделие.

Продавец, изготовитель, импортер, иное уполномоченное лицо, отвечает за недостатки изделия, если не докажет, что они возникли после передачи изделия потребителю вследствие нарушения потребителем правил использования, хранения или транспортировки изделия, действий третьих лиц или непреодолимой силы.

При возникновении неисправности изделия не по вине потребителя, в целях реализации прав потребителя, необходимо в установленном законом порядке обратиться к уполномоченному лицу или к продавцу, у которого оно было приобретено для получения необходимого гарантийного обслуживания.

В указанных гарантийных случаях для замены на изделие этой же марки (этих же модели и (или) артикула) или безвозмездного устранения недостатков (ремонта) изделия потребитель может обратиться также к изготовителю, импортеру, их уполномоченным лицам.

Гарантийный ремонт неисправного изделия производится продавцом, изготовителем, импортером, иным уполномоченным лицом или в указанном ими сервисном центре. Срок гарантии продлевается на время гарантийного ремонта неисправного изделия.

Гарантия не осуществляется:

- при отсутствии гарантийного талона или его ненадлежащего оформления.
- на неисправности изделия, вызванные механическим, химическим, термическим и иным воздействием.
- на изделие, вышедшее из строя по причине нарушения правил транспортирования, хранения, монтажа, эксплуатации и технического обслуживания изделия.
- на неисправности, вызванные ремонтом или модификацией изделия неуполномоченными лицами.
- при наступлении форс-мажорных обстоятельств непреодолимой силы (пожар, стихийные бедствия, удар молнии, снежные бури и т.п.).
- в иных случаях, предусмотренных законодательством и руководстве пользователя (паспорте и т.п.) на соответствующее изделие.

Импортер:

ООО «Смарт Бэттериз»

Юридический адрес:

Российская Федерация, 125284, г. Москва,

Хорошёвское шоссе, д.32А, 4 этаж,

помещение № 1/а, оф. №415/2

Тел.: +7 (495) 145-85-85

E-mail: sales@energou.ru

Продавец:

Наименование продавца

Юридический адрес, телефон, e-mail

М.П.

Наименование, тип изделия:	
Серия изделия:	
Серийный номер изделия:	
Дата продажи/передачи изделия:	

Подпись продавца: _____ / _____ /

м.п. Расшифровка подписи

Необходимая и достоверная информация об производителе, изготовителе, импортере, продавце изделия, а также о самом изделии, обеспечивающая возможность его правильного выбора, потребителю предоставлена.

Изделие получено, его работоспособность проверена, изделие каких-либо недостатков, дефектов, механических повреждений не имеет. К внешнему виду, комплектации и работоспособности изделия потребитель претензий не имеет.

С правилами и условиями надлежащего (эффективного и безопасного) потребительского использования изделия потребитель ознакомлен, обязуется их выполнять.

С условиями действия/прекращения гарантийных обязательств на изделие потребитель ознакомлен и согласен.

Подпись потребителя: _____ / _____ /

Расшифровка подписи

Гарантийный талон действителен при условии его надлежащего оформления

SMARTWATT



Разработчик и поставщик решений
для хранения и генерации энергии

www.energon.ru